

タイムテーブル

月 日	5月30日 (木)					
時間 コート	9:20	10:30	11:30	12:30	13:30	14:30 18:00
1	BT1	BT4	BT8, 9	BT10 準決勝	BT12 決勝	BD1・2回戦
2				BT11 準決勝		
3	BT2	BT5		BT8, 9	GT9 準決勝	
4						
5	BT3	BT6, 7	GT8 準決勝	GT10 決勝	GD1・2回戦	
6	GT1	GT4, 5	GT6, 7	GT9 準決勝		
7						
8	GT2	GT4, 5	BT8, 9	BD1・2回戦 GD1・2回戦		
9	BT3	BT6, 7	GT6, 7	GT9 準決勝	BD1・2回戦 GD1・2回戦	
10						
11						
12	GT3	BT6, 7	GT6, 7	BD1・2回戦 GD1・2回戦		
13						

※試合状況により3コート展開に変更することもあります。

※試合状況により予定時刻より早く開始することもあります。

月 日	5月31日 (金)		6月1日 (土)	
時間 コート	9:15	18:00	9:00	18:00
1	BD決勝 BSベスト64		BS決勝	
2				
3				
4				
5				
6	GD決勝 GSベスト64		GS決勝	
7				
8				
9				
10				
11	～BD GD ベスト16	～BS GSベスト64	～BS GSベスト16	
12				
13				

BT 男子学校対抗戦

BS 男子シングルス

BD 男子ダブルス

GT 女子学校対抗戦

GS 女子シングルス

GD 女子ダブルス

男子学校対抗戦 (B T)

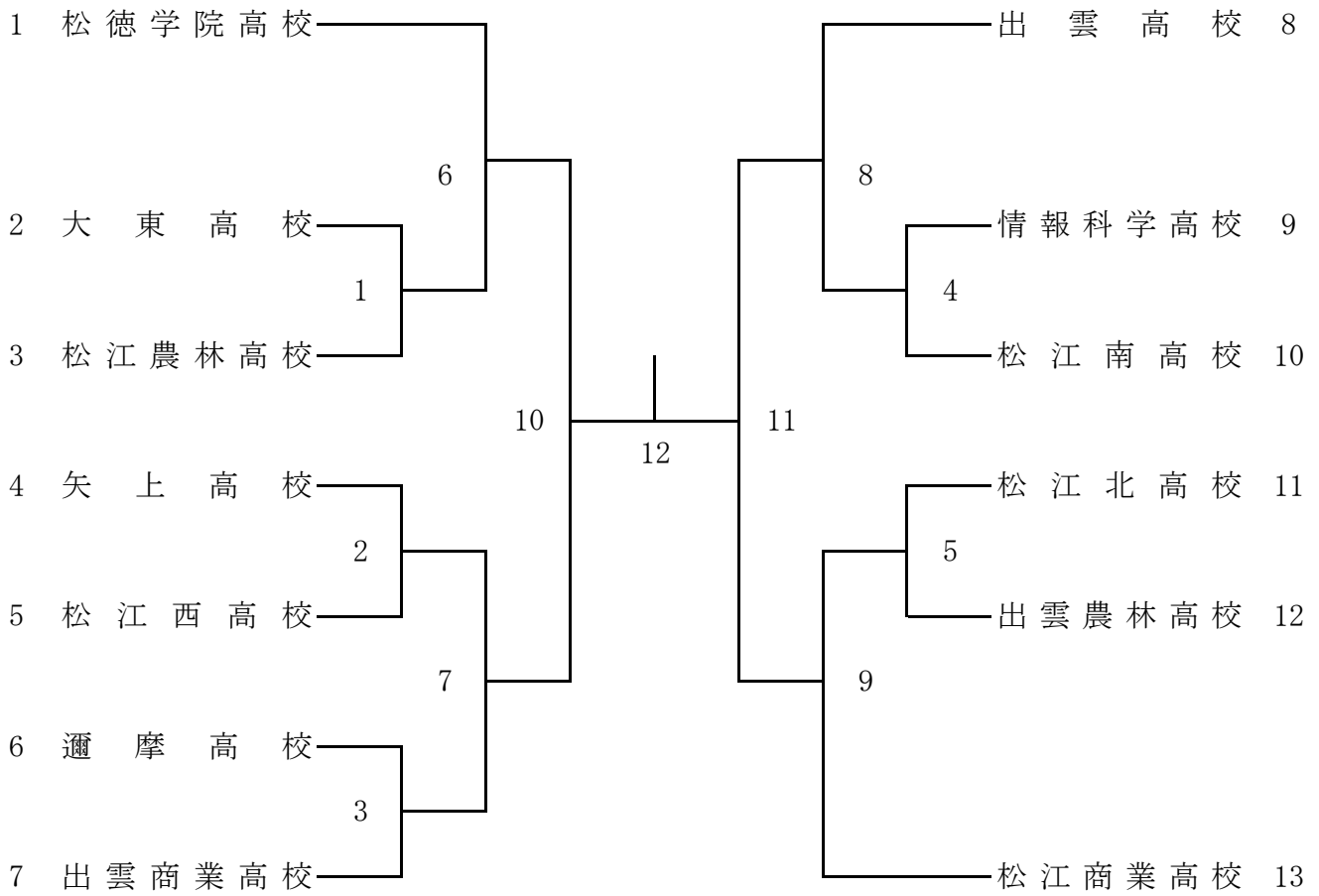

部門得点表

	参加校	得点区分
男子	13	D
女子	13	D

得点	1位	2位	3位	4位	5位	6位	7位	8位
男子	20	16	12	8	/	/	/	/
女子	20	16	12	8	/	/	/	/

女子学校対抗戦 (G T)

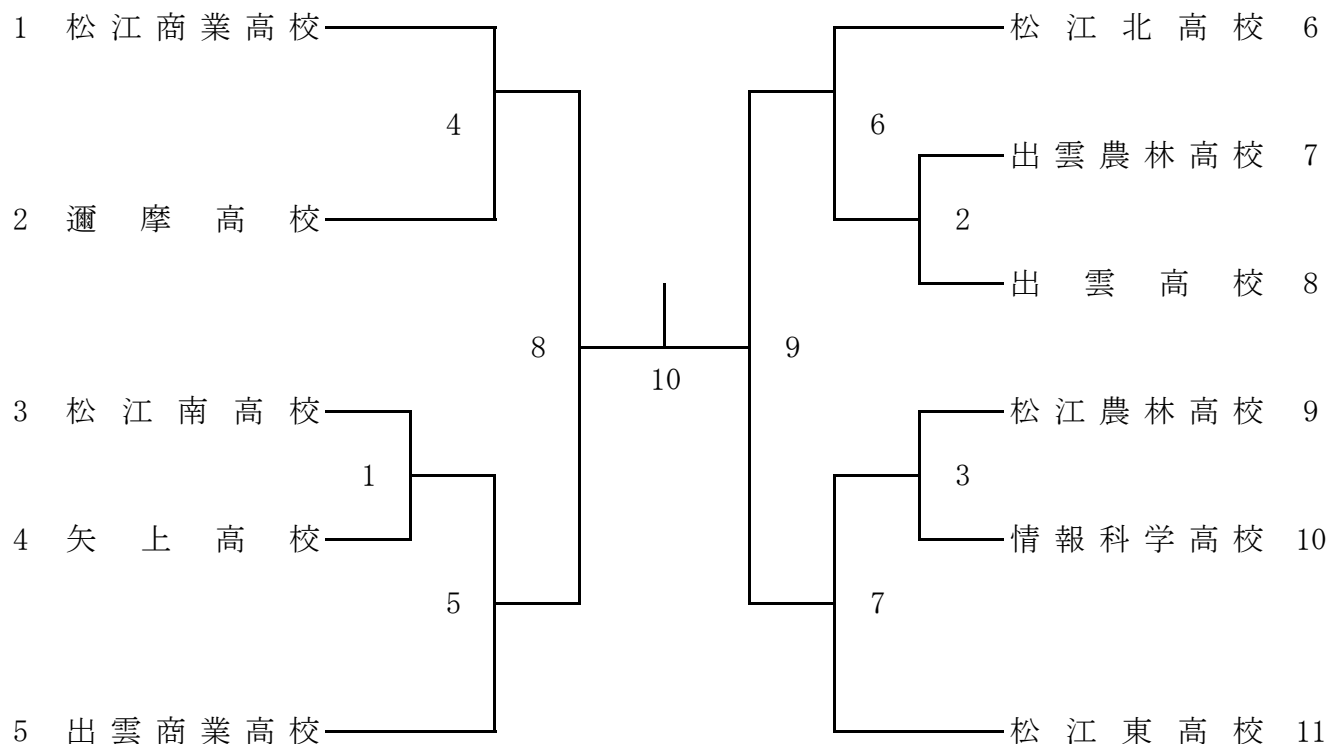

部内得点表

	1位	2位	3位	ベスト8	ベスト16
学校対抗戦	20	10	5	2	
シングルス	8	4	2	1	0.5
ダブルス	8	4	2	1	0.5

1. 学校対抗戦・個人対抗戦（シングルス・ダブルス）の合計で順位を決定する。
2. 1の方法で同点の時は、学校対抗戦の順位で決定する。
3. 2の方法でも順位が決定しない時は、総体得点を折半する。

21 バドミントン

令和6年度島根県高等学校総合体育大会バドミントン競技（個人対抗戦）

令和6年5月30日

高校男子シングルスー1

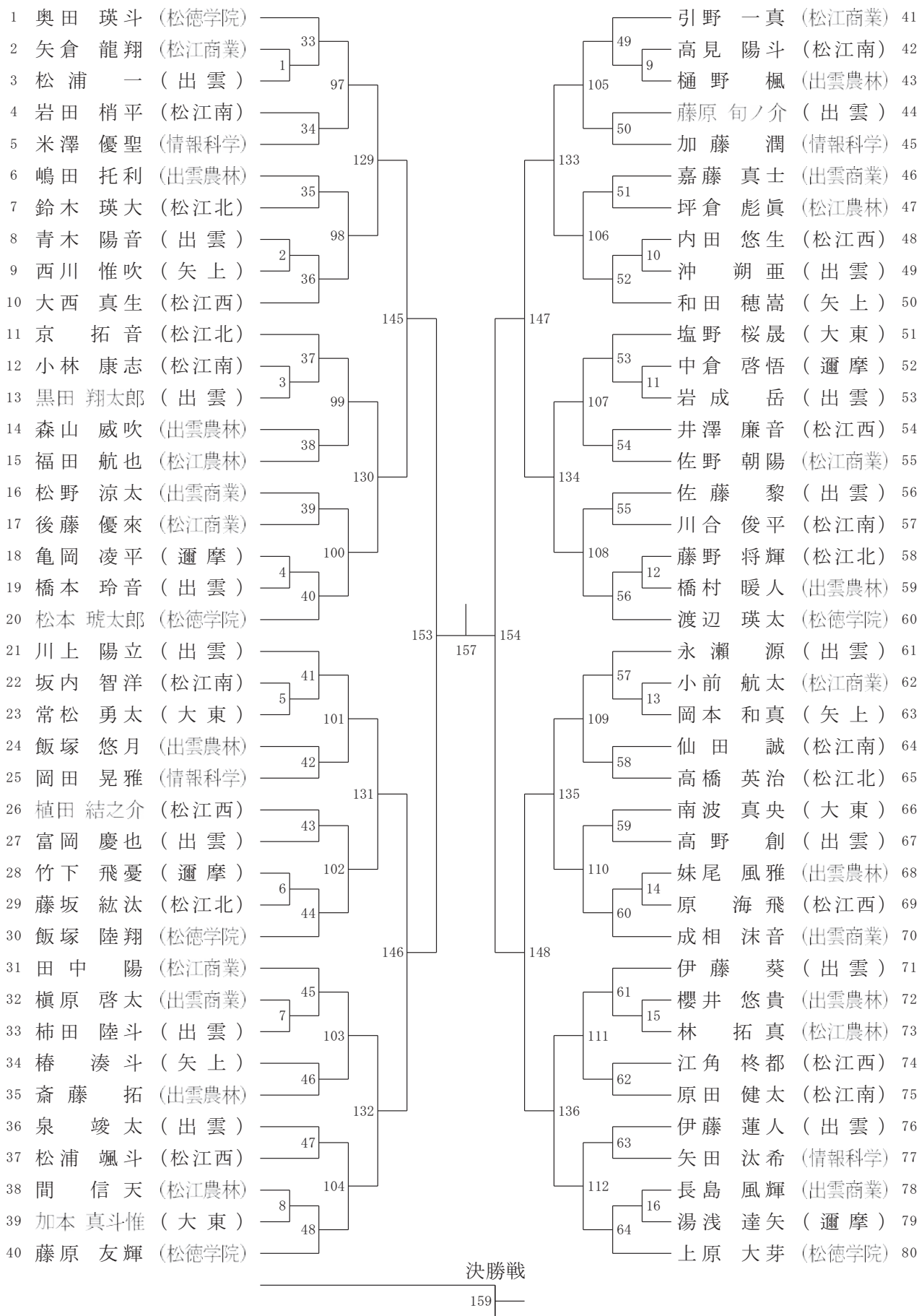

高校男子シングルスー2

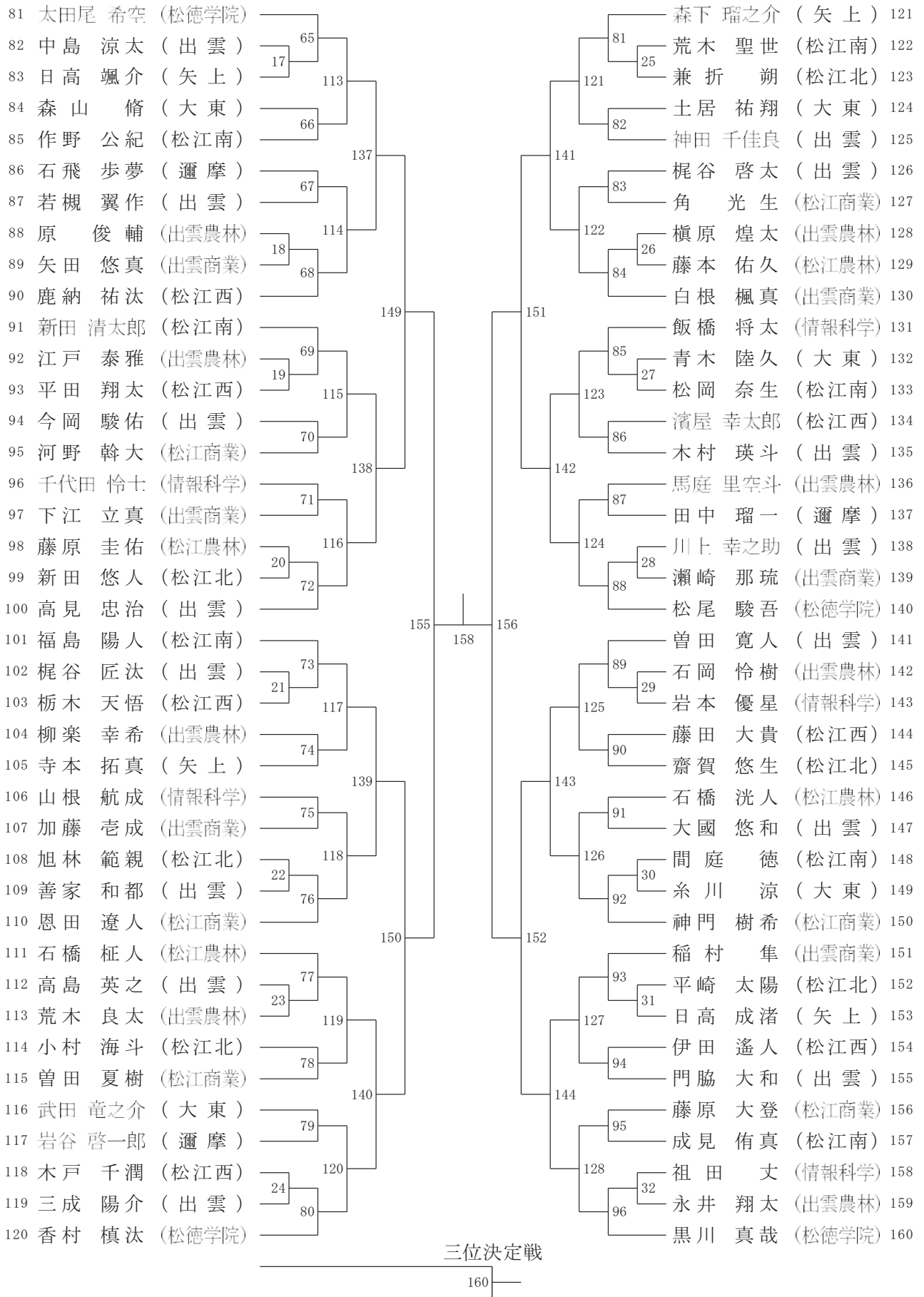

21 バドミントン

令和6年度島根県高等学校総合体育大会バドミントン競技（個人対抗戦）

令和6年5月30日

高校女子シングルスー1

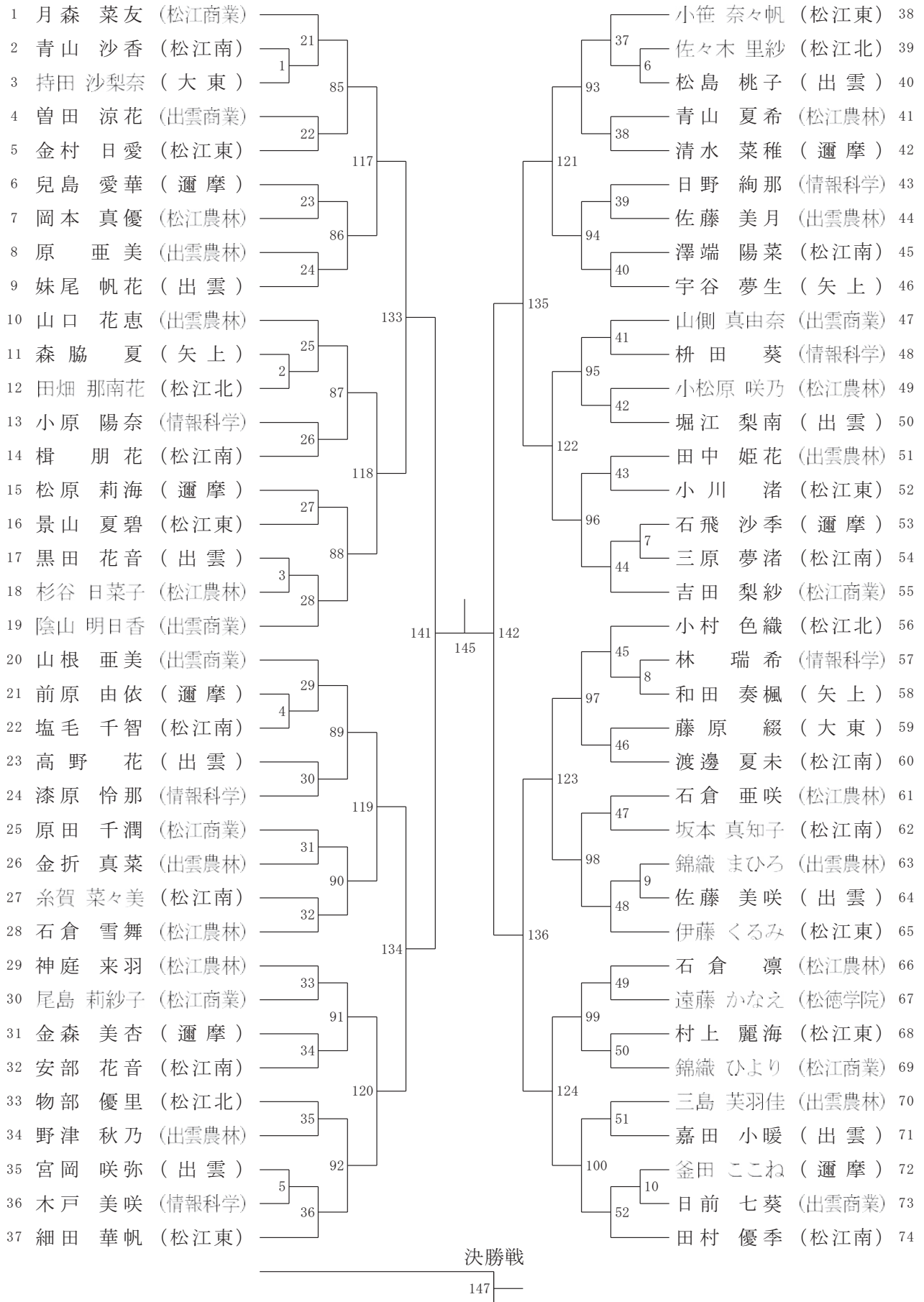

高校女子シングルスー2

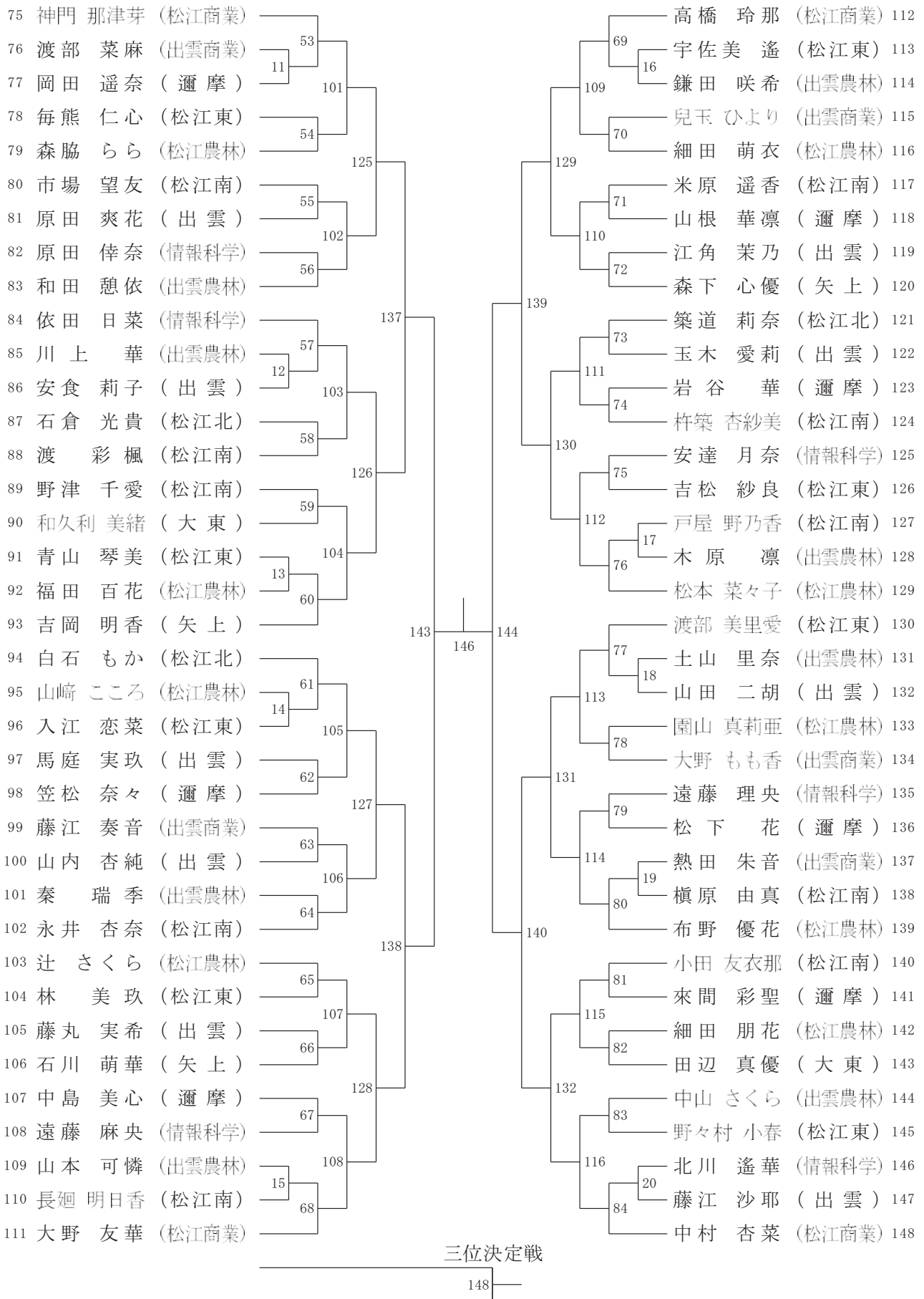

21 バドミントン

令和6年度島根県高等学校総合体育大会バドミントン競技（個人対抗戦）

令和6年5月30日

高校男子ダブルスー1

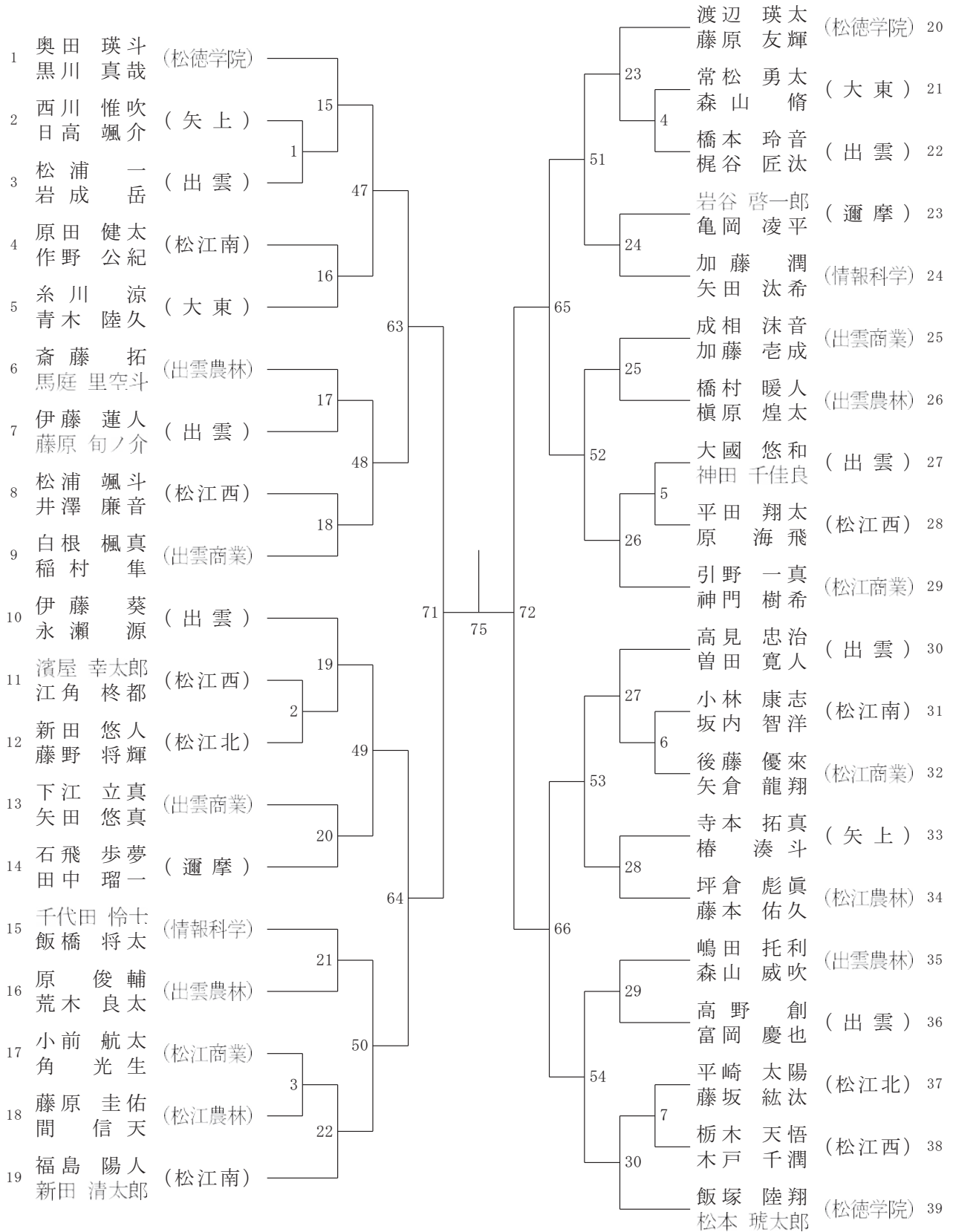

決勝戦

77

高校男子ダブルスー2



三位決定戦

78

21 バドミントン

令和6年度島根県高等学校総合体育大会バドミントン競技（個人対抗戦）

令和6年5月30日

高校女子ダブルスー1



高校女子ダブルスー2

